

## Katun Products for use in

### Table of Contents

	<i>Page</i>
<b>Copy Machine Equivalency List</b> .....	i
<b>Descriptions of Katun Product Brands and Technologies</b> .....	vii
<b>Beschreibungen der Produktmarken und Technologien von Katun</b> .....	xi
<b>Personalized Product Agreement</b> .....	xv
<b>Vereinbarung Über Bestellung Von Produkten Mit Ihrem Firmenetikett</b> .....	xvii
<b>Xerox</b>	
Bearings/Bushings .....	1
Blades/Brushes .....	2
Corona/Charge/Transfer .....	3
Feed/Delivery .....	4
Fuser Cleaning .....	6
Gears .....	7
Kits .....	8
Lamps .....	10
Photoreceptors .....	11
Picker Fingers .....	12
Rollers, Fuser/Heat .....	13
Rollers, Pressure .....	14
Seals .....	15
Toners/Toner Cartridges .....	16
<b>General Information</b> .....	I
<b>Allgemeine Hinweise</b> .....	III
<b>Distributor Choice Warranty Claim Form</b> .....	V
<b>HÄNDLER-GARANTIEFORMULAR</b> .....	VII





## Copy Machine Equivalency List

Central/Eastern Europe  
 Telephone: 31(0)183-696969  
 Fax: 31(0)183-629055  
 E-mail: order@edc.katun.com

Utax	Gestetner	Kyocera Mita	Rex Rotary	Triumph-Adler
C 09		DR 1000		
C 40	2404	CC 30	8104	TA 2004
C 44		CC 35		EasyCopy 2104 TA 2104
C 88	GPC 1	CC 10	8005	TA 2008
C 89	GPC 2	CC 20	8008	
C 90	2410 Z	CC 50	8110 Z	TA 2210
C 96	2510 z	CC 55	8210 Z	DeskCopy 2310 TA 2310
C 98		CC 60		DeskCopy 2312
C 010		DR 3010		
C 011	LC A0	DC A0	LC A0	
C 012		DR 3020		
C 026		XI 8020		
C 100	2200	DC 1001	8010 C	TA 209
C 104	2202	DC 1405	8214 C	
C 105	2201	DC 1205	8012 C	TA 2012
C 106	2203 Z	DC 1255	8112 Z	TA 2212
C 110	2110 C	DC 111 C	7010 C	TA 210 C
C 112	2110 TCE	DC 114	7210 TCE	TA 210 TC
C 114	2111 C	DC 112 C	7110 C	TA 210 B
C 115	2112 RE	DC 142 RE	7215 RE	TA 212 RE
C 116	2216 Z	DC 1655	7315 ZN	TA 215 Z
C 116 OLD	2115 Z	DC 152 Z	7315	TA 215 Z OLD
C 123		DC 1215		DeskCopy 2412 TA 2412
C 124	2312 Z	DC 1256	8212 Z	TA 2512
C 125	2301	DC 1415	8014	TA 2014
C 126	2302 Z	DC 1435	8114 Z	TA 2414
C 127		DC 1260		DeskCopy 2612 TA 2612
C 128	2303 Z	DC 1455	8314 Z	TA 2214
C 140	2316	DC 1605	8016	TA 2016
C 142	2316 ZD	DC 1685	8316 DEZ	TA 2616
C 144	2316 Z	DC 1656	8116 Z	TA 2216
C 145	2316 TCE	DC 1657	8216 TCE	TA 2416
C 148		DC 1460		DeskCopy 2414
C 149		DC 1470		DeskCopy 2614
C 154	2415 Z	DC 1556	8215 Z	TA 2115
C 155	2315	DC 1555	8015 Z	TA 2015
C 157		DC 1560		DeskCopy 2215
C 160	2000	DC 121	7040	TA 211
C 166	2001	DC 131		TA 212
C 168	2002 R	DC 133 R	7040 R	TA 212 R
C 170		DC 132		TA 216
C 174	2417	DC 1755	8017 Z	TA 2017
C 180		MC 10		
C 184	2418 Z	DC 1856	8018	TA 2118
C 185	2318 Z	DC 1855	8118 Z	TA 2018
C 187		DC 1860		OfficeCopy 2218
C 188		DC 191		TA 218
C 202	21A2	DC A2		
C 203	21A2 RE	DC A2 RE		

## Copy Machine Equivalency List

Utax	Gestetner	Kyocera Mita	Rex Rotary	Triumph-Adler
C 204	21A2 Z	DC A2 Z	80A2 Z	
C 205	23A2 Z II	DC A2 Z II	80A2 Z II	
C 207	23A2 Z	DC 162 ZS		
C 208		DC A2 F		
C 216	2217 ZD	DC 1785	7320 DZ	
C 218		DC 2060		
C 219		DC 2050		
C 220	2007	DC 211	7020	
C 222	2220	DC 2105	7120	TA 2021
C 225	2007 RE	DC 213 RE	7020 RE	TA 220 RE
C 230	2130 Z	DC 313 Z	7130 Z	TA 230 Z
C 233	2130 ZD	DC 313 ZD	7230 DZ	TA 230 DZ
C 234	2423	DC 2355	8023 Z	TA 2023
C 237		DC 2360		OfficeCopy 2223
C 240	2240 Z	DC 4055	7340 ZE	
C 242	2240 ZD	DC 4085	7440 DEZ	TA 2240
C 250	2322 Z	DC 2255	8122 TCE	TA 2122
C 250 OLD	2320 Z	DC 2055	8020 TCE	TA 2020
C 252	2322 ZD	DC 2285	8222 DEZ	TA 2222
C 254	2222 Z	DC 2254	8022 Z	TA 2022
C 255	2325 Z	DC 2555	8025 ZE	TA 2025
C 258	2325 ZD	DC 2585	8125 DEZ	TA 2225
C 259		DC 2560		
C 260	2003	DC 161		TA 215
C 264	2425 Z	DC 2556	8225 Z	TA 2525
C 266	2004	DC 162		TA 215 D
C 288	2006	DC 232	7070	TA 223
C 294	2430	DC 3055	8230 Z	TA 2030
C 300		MC 20		
C 307	2530	DC 3060		OfficeCopy 2130
C 320	2332 Z	DC 3255	8132 Z	TA 2032
C 321	2005 R	DC 181 R	7060 R	TA 218 R
C 322	2332 ZD	DC 3285	8232 DZ	TA 2232
C 330	2008 RE	DC 312 RE	7070 RE	TA 230 RE
C 340	2140 RE	DC 412 RE	7145 RE	
C 350	2150 Z	DC 513 Z	7050 Z	TA 250 Z
C 355		DC 5055		
C 360	2335 Z	DC 3555	8035 Z	TA 2035
C 362	2335 ZD	DC 3585	8135 DZ	TA 2235
C 370	2337 Z	DC 3755	8037 Z	TA 2037
C 372	2337 ZD	DC 3785	8137 DEZ	TA 2237
C 404	2440	DC 4056	8140 DZ	TA 2040
C 407	2540	DC 4060		MasterCopy 2140
C 450	2345 Z	DC 4555	8045 Z	TA 2045
C 452	2345 ZD	DC 4585	8145 DEZ	TA 2245
C 455	2345 ZDF	DC 4585 F	8245 DZF	
C 465		DC 4685 F		TA 2446
C 518		DC 5090		MasterCopy 2250
C 550	2355 ZDF	DC 5585	8055 DZF	TA 2055
C 554	2355 Z	DC 5555	8155 Z	TA 2066
C 556	2655	DC 5590		
C 560		DC 5655		
C 562	2356 ZDF	DC 5685	8056 DZF	TA 2055 II

## Copy Machine Equivalency List

Central/Eastern Europe  
 Telephone: 31(0)183-696969  
 Fax: 31(0)183-629055  
 E-mail: order@edc.katun.com

Utax	Gestetner	Kyocera Mita	Rex Rotary	Triumph-Adler
C 612	2460	DC 6090	8060 DZF	MasterCopy 2060 TA 2060
C 658		DC 6500		
C 712	2470 ZDH	DC 7085	8070 DZH	TA 2070
C 804	2480	DC 8090	8080	
C 808		DC 8095		
C 812	2485 ZDF	DC 8585	8085 DZF	
C 924	2492	DC 9285	8092 ZDF	
CD 15		Vi 155		
CD 16		Vi 150		DC 150
CD 20		AC 6500		
CD 21		Vi 200		
CD 23		Vi 230		
CD 31		Vi 310		
CD 37		Vi 300		DC 300
CD 41		Vi 400		
CD 51		Vi 500		
CD 55		Vi 550		
		Vi 600		
CD 1015		KM 1530		2015 DC 2015
CD 1020		KM 2030		2020 DC 2020
CD 1025		KM 2530		DC 2025
CD 1035		KM 3530		DC 2035
CD 1042		KM 4230		
CD 1045		KM 4530		DC 2045
CD 1052		KM 5230		
CD 1055		KM 5530		DC 2055
CD 1062		KM 6230		2062 DC 2062
CD 1063		KM 6330 OMEGA D 630		DC 2063
CD 1115		KM 1510		DC 2215
CD 1215		KM 1510		DC 2215
CD 1315		KM 1500		DC 2315
CX 9682		KM 4850 w		CX 8682
DCC 3500		CI 9500		
DCC 4000		Ci 7500		
DCC 4400		Ci 7600		
M 16		Vi 155		
XC 9682		KM 4850 w		CX 8682
AD- 52	AD- 52	AD- 52		AD- 52
AD- 53	AD- 53	AD- 53	AD- 53	AD- 53
AD- 54	AD- 54	AD- 54		AD- 54
AD- 55		AD- 55		
AD- 56		AD- 56		AD- 56
AD- 60		AD- 60		
AD- 61		AD- 61		AD- 61
ADF- 1	ADF- 1	ADF- 1	ADF- 1	ADF- 1
ADF- 1 N	ADF- 1 N	ADF- 1 N	ADF- 1 N	ADF- 1 N
ADF- 2	ADF- 2	ADF- 2	ADF- 2	ADF- 2
ADF- 3	ADF- 3	ADF- 3	ADF- 3	

## Copy Machine Equivalency List

Utax	Gestetner	Kyocera Mita	Rex Rotary	Triumph-Adler
ADF- 4	ADF- 4	ADF- 4	ADF- 4	ADF- 4
ADF- 6	ADF- 6	ADF- 6		ADF- 6
ADF- 7		ADF- 7		ADF- 7
ADF- A2		ADF- A2		
ADF- M 5	ADF- M 5	ADF- M 5	ADF- M 5	ADF- M 5
AS- 5	AS- 5	AS- 5	AS- 5	AS- 5
AS- 5 N	AS- 5 N	AS- 5 N	AS- 5 N	
AS- 6	AS- 6	AS- 6	AS- 6	AS- 6
AS- 7	AS- 7	AS- 7	AS- 7	AS- 7
AS- 8	AS- 8	AS- 8	AS- 8	AS- 8
AS- 9	AS- 9	AS- 9	AS- 9	AS- 9
AS- 10	AS- 10	AS- 10	AS- 10	AS- 10
AS- 11 A	AS- 11 A	AS- 11 A	AS- 11 A	AS- 11 A
AS- 11 AN	AS- 11 AN	AS- 11 AN	AS- 11 AN	AS- 11 AN
AS- 11 B	AS- 11 B	AS- 11 B	AS- 11 B	AS- 11 B
AS- 11 BN	AS- 11 BN	AS- 11 BN	AS- 11 BN	AS- 11 BN
AS- 1210		AS- 1210		
AS- 4020	AS- 4020	AS- 4020	AS- 4020	AS- 4020
AS- 7020 A	AS- 7020 A	AS- 7020 A	AS- 7020 A	
AS- 7020 B	AS- 7020 B	AS- 7020 B	AS- 7020 B	
AS- F 11	AS- F 11	AS- F 11	AS- F 11	AS- F 11
AS- F 6010		AS- F 6010		AS- F 6010
AS- M 5	AS- M 5	AS- M 5	AS- M 5	AS- M 5
AS- M 10	AS- M 10	AS- M 10	AS- M 10	AS- M 10
AS- S 2010		AS- S 2010		AS- S 2010
AS- S 2020	AS- S 2020	AS- S 2020	AS- S 2020	AS- S 2020
AS- S 2120	AS- S 2120	AS- S 2120		AS- S 2120
AS- S 2210		AS- S 2210		
AS- S 5020	AS- S 5020	AS- S 5020	AS- S 5020	AS- S 5020
AS- S 5120	AS- S 5120	AS- S 5120	AS- S 5120	AS- S 5120
AS- S 8020	AS- S 8020	AS- S 8020	AS- S 8020	
DF- 1	DF- 1	DF- 1		DF- 1
DF- 2	DF- 2	DF- 2	DF- 2	DF- 2
DF- 3	DF- 3	DF- 3	DF- 3	DF- 3
DF- 4	DF- 4	DF- 4	DF- 4	DF- 4
DF- 71		DF- 71		DF- 71
DF- 75		DF- 75		DF- 75
DF- 78		DF- 78		DF- 78
DF- 600		DF- 600		DF- 600
DF- 610		DF- 610		DF- 610
F- 2205		F- 2205		F- 2205
F- 2305		F- 2305		F- 2305
F- 3130		F- 3130		
FAX SYSTEM- C		FAX SYSTEM- C		FAX SYSTEM- C
FIERY- X2		FIERY- X2		
FIERY- X2 e		FIERY- X2 E		
FIERY- X4		FIERY- X4		
FIERY- ZX 2100		FIERY- ZX 2100		
FIERY- ZX 3300		FIERY- ZX 3300		
J- 1302		J- 1302		J- 1302
J- 1402		J- 1402		J- 1402
MD- 4	MD- 4	MD- 4	MD- 4	MD- 4
MD- 6	MD- 6	MD- 6	MD- 6	MD- 6

## Copy Machine Equivalency List

Central/Eastern Europe  
 Telephone: 31(0)183-696969  
 Fax: 31(0)183-629055  
 E-mail: order@edc.katun.com

Utax	Gestetner	Kyocera Mita	Rex Rotary	Triumph-Adler
MD- 9	MD- 9	MD- 9	MD- 9	MD- 9
MD- 10	MD- 10	MD- 10		MD- 10
MD- 14		MD- 14		
MD- 15		MD- 15		MD- 15
MULTI BYPASS		MULTI BYPASS		
PF- 70		PF- 70		PF- 70
PF- 75		PF- 75		PF- 75
RADF	RADF	RADF	RADF	
RADF- 1	RADF- 1	RADF- 1	RADF- 1	RADF- 1
RADF- 2	RADF- 2	RADF- 2	RADF- 2	RADF- 2
RADF- 3	RADF- 3	RADF- 3	RADF- 3	RADF- 3
RADF- 4	RADF- 4	RADF- 4	RADF- 4	RADF- 4
RADF- 5	RADF- 5	RADF- 5	RADF- 5	RADF- 5
RADF- 6	RADF- 6	RADF- 6	RADF- 6	RADF- 6
RADF- 8		RADF- 8		
RADF- 9		RADF- 9		
RADF- 10		RADF- 10		
RDH	RDH	RDH	RDH	RDH
RU- 2		RU- 2		
SK- 1	SK- 1	SK- 1	SK- 1	SK- 1
SRDF- 1		SRDF- 1		
SRDF- 2		SRDF- 2		SRDF- 2
ST- 1	ST- 1	ST- 1	ST- 1	ST- 1
ST- 2	ST- 2	ST- 2	ST- 2	ST- 2
ST- 2 N	ST- 2 N	ST- 2 N	ST- 2 N	
ST- 3	ST- 3	ST- 3	ST- 3	ST- 3
ST- 4	ST- 4	ST- 4	ST- 4	ST- 4
ST- 5	ST- 5	ST- 5		ST- 5
ST- 6	ST- 6	ST- 6	ST- 6	ST- 6
ST- 7	ST- 7	ST- 7	ST- 7	ST- 7
ST- 8	ST- 8	ST- 8		ST- 8
ST- 9		ST- 9		ST- 9
ST- 10		ST- 10		
ST- 11		ST- 11		ST- 11
ST- 12		ST- 12		ST- 12
ST- 14		ST- 14		ST- 14
ST- 1100		ST- 1100		
STDF- 3		STDF- 3		STDF- 3
UDH	UDH	UDH	UDH	UDH



## Descriptions of Katun Product Brands and Technologies

### Katun Performance Products

Katun Performance is our complete line of office automation products that combine our highest quality level with consistent, reliable performance and competitive pricing - and provide excellent overall value.

Katun Performance products meet strict quality guidelines and have been 100% tested and approved according to the Katun 360° Certification process, which includes environmental testing, forward and reverse compatibility testing, model application testing, and component compatibility testing. In addition, all Katun Performance products are warranted to be free from functional defects in material and workmanship for one year and come with the highest level of Katun technical support.

To locate Katun Performance products, look for the Katun Performance icon  throughout this catalog.

### Access by Katun Products

Access by Katun is a line of selected products that address the unique pricing or product needs of specific markets. Access by Katun products provide market acceptable quality and market competitive pricing. The Access by Katun product line complements the Katun Performance line by providing a value proposition based primarily on specific market needs.

Access by Katun products come with a limited level of product support and a one-year warranty. Although Access by Katun products provide some price advantages, remember that Katun Performance products always provide excellent overall value.

### Original Products

Select OEM brand products that Katun offers to meet certain market needs

### Fuser Roller Coating Technologies

Minco Manufacturing, Inc., a wholly owned subsidiary of Katun Corporation, is a world-leading manufacturer of fuser rollers for use in plain paper copiers, facsimiles, and printers. The product development relationship between Katun, Minco, and DuPont, the exclusive manufacturer of genuine TEFLON<sup>®</sup> brand coatings, has produced numerous advanced fuser roller coating technologies, including:

**DURAPREM<sup>™</sup> II upper fuser rollers** are manufactured with a heat-resistant, nonstick TEFLON<sup>®</sup> brand coating that provides increased surface hardness for extended potential life. A proprietary finishing process produces an exceptionally smooth surface, which contributes to these rollers' excellent fusing performance and toner release in machines using negative-charge toner.

**DURACON<sup>™</sup> II upper fuser rollers** are manufactured with a heat-resistant, nonstick TEFLON<sup>®</sup> brand coating that includes patented conductive additives for static dissipation. These rollers provide excellent fusing performance, toner release, and long life, primarily in machines using positive-charge toner.

**ALUMANA<sup>™</sup> upper fuser rollers** are manufactured with extremely hard, tough primer and midcoat layers for maximum resistance to wear and abrasion. The ceramic ALUMANA coating combines a DuPont-patented polymer blend with reinforcing oxides for enhanced durability. These heavy-duty rollers are specifically designed to meet the demands of hostile fuser station environments and higher-speed machines using either positive-charge or negative-charge toner.

**TRITON<sup>™</sup> II upper fuser rollers** are manufactured with an advanced TEFLON<sup>®</sup> brand coating that provides improved fusing performance and nonstick characteristics in comparison to conventional fluoropolymer coatings. Unique static-dissipative particulates within the TRITON II coating, together with enhanced manufacturing processes, contribute to these rollers' superior abrasion-resistance and excellent toner release. These rollers provide extended potential life in selected machines using either positive-charge or negative-charge toner.



## Central/Eastern Europe

Telephone: 31(0)183-696969

Fax: 31(0)183-629055

E-mail: [order@edc.katun.com](mailto:order@edc.katun.com)

**TRITON BLUE™ upper fuser rollers** deliver excellent performance for machine applications that are tough on fuser rollers. Manufactured with an advanced TEFLON® brand coating that provides improved fusing performance and nonstick characteristics in comparison to conventional fluoropolymer coatings, TRITON BLUE™ fuser rollers combine improved wear resistance with superior abrasion-resistance and excellent toner release.

**REVOLUTION™ upper fuser rollers** utilize a PFA sleeve coating that is more environmentally friendly than standard spray technology, while still achieving uniform coating thickness and even heat distribution. These fuser rollers provide proper fusing, excellent abrasion resistance and long life, even during extensive copy runs.

**TUF/SIL™ upper fuser rollers** are manufactured with a layer of silicone rubber that effectively regulates heat flow to the toner, plus an outermost layer that consists of a specially blended TEFLON® brand coating providing excellent toner release and abrasion-resistance. This combination ensures reduced toner offsetting and improved, more consistent copy quality under certain demanding machine usage conditions. These rollers provide a high-performance, cost-effective solution for selected machines required to consistently produce the best possible copy quality.

**MICROSLEEVE™ lower pressure rollers**, with nonstick PFA sleeves 50, 70, or 100 microns in thickness, provide excellent wear-resistance for improved copy quality over an extended life. A-Series MICROSLEEVE™ lower pressure rollers are designed specifically for machines utilizing lower fuser cleaning rollers. Their unique surface texture reduces toner buildup and improves cleaning efficiency within the fuser station.

All Katun fuser rollers are designed specifically for their intended applications and manufactured to exacting quality standards, ensuring their excellent performance and long life.

## Fuser Cleaning Roller Coating Technologies

Katun has introduced unique fuser cleaning roller technologies for machines requiring efficient removal and absorption of excess toner and contaminants, as well as continuous silicone oil lubrication of critical fuser station parts. For many machines, the ideal parts combination for achieving optimum copy quality and maximum parts life includes a specially designed Katun fuser cleaning roller.

**FIBRA™ fuser cleaning rollers** incorporate a uniform network of special fibers that aggressively remove excess toner and contaminants from the contacted surface. By efficiently depositing toner and contaminants beneath its outermost surface, the unique FIBRA network also helps maintain a continuous lubricative flow of silicone oil from the roller's internal tank to critical fuser station parts.

**FIBRA™ II fuser cleaning rollers** incorporate a unique configuration of highly heat-resistant fibers to greatly enhance cleaning performance, especially in hostile fuser station environments. Efficient absorption of excess toner and contaminants, together with continuous silicone oil lubrication of critical fuser station parts, effectively reduce parts and service expenses associated with the fuser station.

TEFLON® is a registered trademark of E.I. DuPont de Nemours and Company used under license by Katun Corporation.

### **Personalized Product Program**

Katun offers an extremely cost-effective way for office equipment dealers/distributors to ensure repeat business and strengthen relations with customers. The **Personalized Product program** enables dealers/distributors to provide high-quality Katun Performance imaging supplies (toner, fax and printer toner cartridges, digital duplicator inks and masters and thermal transfer ribbons) with their business name and /or logo, plus contact information, so end-users always know whom to call to reorder. For a one-time, nominal set-up fee, Katun designs and produces full-color labels to customer specifications and applies them to packaging at no extra charge. Only end-user-replaceable Katun Performance products are eligible under the program. Enrollment is simple and easy. Just complete the agreement form and submit it to your Katun sales representative or visit the [Personalized Products](#) page for more program and enrollment information.



## Beschreibungen der Produktmarken und Technologien von Katun

### Katun Performance-Produkte

Katun Performance ist unsere umfangreiche Produktreihe von Büromaschinenprodukten, die sich durch hohe Qualität sowie durch beständige, zuverlässige Leistung und attraktive Preise auszeichnen. Mit diesen Produkten soll der Nutzwert für den Kunden maximiert werden.

Katun Performance -Produkte erfüllen strenge Qualitätsstandards und wurden alle im Rahmen des 360<sup>°</sup> -Zertifizierungsverfahrens von Katun getestet und freigegeben. Die Produkte durchlaufen dabei Prüfungen der Umweltverträglichkeit, der Kompatibilität, der Modellanwendungen und der Komponentenkompatibilität. Darüber hinaus wird bei allen Katun Performance-Produkten ein Jahr lang gewährleistet, dass diese frei von funktionalen Material- und Verarbeitungsfehlern sind. Selbstverständlich steht Ihnen auch der hochwertige technische Support von Katun zur Verfügung.

**Um die Katun Performance-Produkte zu finden, halten Sie in diesem Katalog nach dem Namen Performance  und dem entsprechenden Symbol Ausschau.**

### Originalprodukte

Sie können verschiedene OEM-Produkte auswählen, die Katun aufgrund der Nachfrage auf dem Markt in sein Produktangebot aufgenommen hat.

### Beschichtungstechnologien für Heizwalzen

Minco Manufacturing Incorporated, eine hundertprozentige Tochtergesellschaft der Katun Corporation, ist einer der weltweit führenden Hersteller von Heizwalzen für Kopierer, Faxgeräte und Drucker. Die enge Zusammenarbeit zwischen Katun, Minco und DuPont, dem alleinigen Hersteller originaler TEFLON<sup>®</sup> - Beschichtungen, hat zur Entwicklung von zahlreichen neuartigen Beschichtungsmaterialien für Heizwalzen geführt:

**DURAPREM<sup>™</sup> II** Heizwalzen sind mit einer temperaturbeständigen TEFLON<sup>®</sup> - Antihaft-Beschichtung ausgestattet und besitzen daher eine größere Oberflächenhärte für eine potenziell längere Lebensdauer. Die nach einem speziellen Finish-Verfahren hergestellte, außerordentlich glatte Walzenoberfläche bietet hervorragende Fixier- und Antihaft-Eigenschaften in Geräten mit negativ geladenem Toner.

**DURACON<sup>™</sup> II** Heizwalzen sind mit einer temperaturbeständigen TEFLON<sup>®</sup> - Antihaft-Beschichtung ausgestattet, der patentierte, elektrisch leitfähige Inhaltsstoffe beigemischt sind, um das Ableiten von sich bildender statischer Ladung zu ermöglichen. Diese Heizwalzen zeichnen sich durch ihre hervorragenden Fixier- und Antihaft-Eigenschaften sowie eine lange Nutzungsdauer aus, besonders in Geräten mit positiv geladenem Toner.

**ALUMANA<sup>™</sup>** Heizwalzen besitzen eine äußerst harte, widerstandsfähige Grund- und Zwischenschicht für eine höchstmögliche Verschleißfestigkeit und Haltbarkeit. Die ALUMANA Keramiksicht beinhaltet eine patentierte Polymer-Mischung von DuPont mit Verstärkungsoxiden für eine erhöhte Widerstandsfähigkeit.

Diese robusten Heizwalzen sind speziell für anspruchsvolle Betriebsbedingungen in der Fixierstation und für schnellere Kopierer mit positiv oder negativ geladenem Toner konstruiert.

**TRITON<sup>™</sup> II Heizwalzen** zeichnen sich durch ihre hochwertige TEFLON<sup>®</sup> -Beschichtung aus, die herkömmlichen Fluorpolymer-Beschichtungen in Bezug auf Fixier- und Antihaft-Eigenschaften überlegen ist. Spezielle antistatisch wirkende Partikel in der TRITON II-Beschichtung und hohe Fertigungsstandards tragen zu den ausgezeichneten Antihaft-Eigenschaften und der hervorragenden Verschleißfestigkeit dieser Heizwalzen bei.

Sie bieten potentiell längere Laufzeiten in ausgewählten Geräten sowohl mit positiv als auch mit negativ geladenem Toner.

## Central/Eastern Europe

Telephone: 31(0)183-696969

Fax: 31(0)183-629055

E-mail: [order@edc.katun.com](mailto:order@edc.katun.com)

**Die TRITON BLUE™ Oberen Heizwalzen** bieten eine hervorragende Leistung in Maschinenanwendungen, bei denen die Heizwalzen stark beansprucht werden. Die TRITON BLUE™ Heizwalzen werden mit einer fortschrittlichen TEFLON®-Beschichtung hergestellt, die eine höhere Heizleistung und bessere Antihafteigenschaften im Vergleich zu herkömmlichen Fluorpolymerbeschichtungen bietet. Darüber hinaus zeichnen sich diese Heizwalzen durch eine hohe Verschleißfestigkeit aus.

**REVOLUTION™ Obere Heizwalzen** zeichnen sich durch eine PFA-Beschichtung aus, die umweltfreundlicher ist als die traditionelle Sprühtechnologie. Gleichzeitig werden eine einheitliche Beschichtungsdicke und eine gleichmäßige Hitzeverteilung sichergestellt. Zu den Vorteilen dieser Heizwalzen gehören eine optimale Fixierung, eine hervorragende Verschleißfestigkeit und eine lange Lebensdauer auch bei umfangreichen Druckläufen.

**TUF/SIL™ Heizwalzen** besitzen eine Silikonbeschichtung, die für eine effiziente regulierte Wärmeableitung an den Toner sorgt, sowie eine besonders zusammengesetzte TEFLON®-Beschichtung mit ausgezeichneten Antihafteigenschaften und hoher Verschleißfestigkeit. Dies führt zu weniger Toner-Offsetting-Problemen und gewährleistet auch unter anspruchsvollen Betriebsbedingungen eine gleichbleibend hohe Kopienqualität. Die TEFLON®/SILIKON Heizwalzen bieten ein sehr gutes Preis-/Leistungsverhältnis für ausgewählte Geräte, die höchste Qualitätsansprüche in Bezug auf die Kopienqualität stellen.

**MICROSLEEVE™** Presswalzen mit Antihafte-PFA-Ummantelung in den Stärken 50, 70 und 100 µm bieten eine außergewöhnliche Haltbarkeit und damit eine langfristig bessere Kopienqualität und längere Nutzungsdauer. Die Presswalzen der MICROSLEEVE™ A-Serie sind speziell für den Einsatz in Geräten gedacht, bei denen eine Reinigung der unteren Presswalze mittels Reinigungswalze stattfindet.

Ihre besondere Oberflächenstruktur reduziert Tonerablagerungen und verbessert die Reinigungswirkung in der Fixierstation.

Alle Heizwalzen von Katun wurden speziell im Hinblick auf deren Einsatzzweck entwickelt und erfüllen höchste Qualitätsstandards. Nicht umsonst zeichnen sie sich durch eine herausragende Leistung und eine lange Nutzungsdauer aus.

## Beschichtungstechnologien für Reinigungswalzen

Katun hat spezielle Reinigungswalzen für Geräte entwickelt, die eine wirksame Beseitigung von Tonerresten und Schmutz sowie eine kontinuierliche Versorgung wichtiger Teile der Fixierstation mit Silikonöl erfordern. Durch den Einsatz einer Katun Reinigungswalze kann bei vielen Geräten eine optimale Kopienqualität und eine größtmögliche Nutzungsdauer der Komponenten erzielt werden.

**FIBRA™** Reinigungswalzen entfernen Tonerreste und Schmutzpartikel durch ein spezielles Fasernetz effizient von der Walzenoberfläche. Während das FIBRA-Fasernetz die Verschmutzungen wirkungsvoll in seiner Oberfläche aufnimmt, sorgt es zugleich für eine Dauerversorgung wichtiger Teile der Fixierstation mit Silikonöl aus dem Vorratstank im Walzeninneren.

**FIBRA™II** Reinigungswalzen besitzen ein neuartiges, hitzebeständiges Fasernetz, mit denen besonders unter anspruchsvollen Betriebsbedingungen eine erheblich verbesserte Reinigungswirkung erzielt wird.

Durch die wirksame Aufnahme von Tonerresten und Schmutzstoffen bei gleichzeitiger Dauerversorgung wichtiger Teile in der Fixierstation mit Silikonöl können die Austausch- und Servicekosten für die Fixierstation erheblich gesenkt werden.

TEFLON® ist ein eingetragenes Warenzeichen von E.I. DuPont de Nemours and Company und wird von der Katun Corporation unter Lizenz verwendet.

## **Firmenetiketten-Programm**

Katun bietet Händlern einen äußerst kostengünstigen Weg, ihre Kunden an sich zu binden und Kundenbeziehungen zu verbessern. Das **Firmenetiketten-Programm** erlaubt es Händlern, qualitativ hochwertige Verbrauchsmaterialien von Katun Performance (Toner, Drucker-/Faxkartuschen, Tinten für Digitalkopierer und Thermotransferrollen) mit ihrem Firmennamen und/oder Logo sowie mit Kontaktinformationen zu versehen. So wissen Verbraucher immer, bei wem sie Produkte nachbestellen können. Für eine einmalige, geringe Bearbeitungsgebühr entwirft und produziert Katun Performance vollfarbige Etiketten nach Ihren eigenen Angaben. Diese werden kostenfrei auf die entsprechenden Verpackungen aufgebracht. Unter dieses Programm fallen nur Produkte, die vom Endverbraucher nachbestellt werden können. Die Teilnahme an dem Programm ist ganz einfach. Füllen Sie einfach die Vereinbarung aus und senden Sie diese an Ihren Katun- Ansprechpartner oder besuchen Sie uns auf unserer Homepage-unter Firmenetiketten-Programm für weitere Information zu diesem Programm und den Teilnahmebedingungen.



## Personalized Product Agreement

### Customer Information

Customer Number: \_\_\_\_\_ Phone Number: \_\_\_\_\_  
 Contact Name: \_\_\_\_\_ Fax Number: \_\_\_\_\_  
 Title: \_\_\_\_\_ Katun Representative: \_\_\_\_\_

### Customer agrees to:

- Provide pertinent information, a scanable copy of your company logo, or other desired label artwork, and color specifications for the labels.
- Pay a one-time, nominal setup fee upon approval of the label design. (Ask your sales representative for details.)
- Order in full master carton quantities.

### Katun agrees to:

- Create a personalized, full-color label design to your specifications, per the information provided on page two of this form, for a one-time, nominal setup fee and send a proof for approval within a minimum of 7 days of receipt of this agreement.
- Produce labels printed with the customer's approved design on white label stock, and affix them over the Katun Performance logo\* on copier toner, printer/fax toner cartridge, digital duplicator ink/master packaging.
- Ship initial order within one week after the customer approves their Personalized Product label proof. Reorders will also ship within one week.

### Projected Personalized Product Purchases

Katun Part Number**	OEM Line	Product/Model Description	Minimum Order Quantity	Projected Monthly Order***
P			One master carton	
P			One master carton	
P			One master carton	
P			One master carton	
P			One master carton	
P			One master carton	

Signature: \_\_\_\_\_ Date: \_\_\_\_\_

\*Only Katun Performance products can be personalized.

\*\*The Personalized Product part number is the regular Katun Performance part number with a 'P' added at the end. See the Katun catalog for master carton quantities.

\*\*\***Projection only.** You are not committed to ordering the quantity you list on this form.

NOTE: Products with personalized labels cannot be returned to Katun for credit unless a valid warranty claim exists.

**Please Also Complete Page 2**

## Central/Eastern Europe

Telephone: 31(0)183-696969

Fax: 31(0)183-629055

E-mail: [order@edc.katun.com](mailto:order@edc.katun.com)

### **Information for Personalized Product Label**

Please list *only* the information you want to appear on your Personalized Product label.

**Company Name:** \_\_\_\_\_

**Street Address:** \_\_\_\_\_

**City:** \_\_\_\_\_

**State/Province:** \_\_\_\_\_ **Postal Code:** \_\_\_\_\_

**Phone Number:** \_\_\_\_\_ **Fax Number:** \_\_\_\_\_

**Other:** \_\_\_\_\_

### **Label Artwork**

- **Attach a copy of your company logo and/or any other requested graphic elements.** Artwork may be full color or black and white. We prefer original-quality artwork 4" x 4" (100mm x 100mm) or larger, but will accept a business card or sheet of company letterhead.
- **Please indicate your color preferences.** In the space below, please indicate the color(s) you want to use for all text, your company logo, and any other graphic elements. If appropriate, please supply accurate samples to be matched or specify Pantone or PMS color numbers. **NOTE:** Your labels will be printed on a thermal-transfer printer at a resolution of 300 dpi. Therefore color photographs cannot be printed and some colors may be difficult to match precisely.

### **Label Sizes**

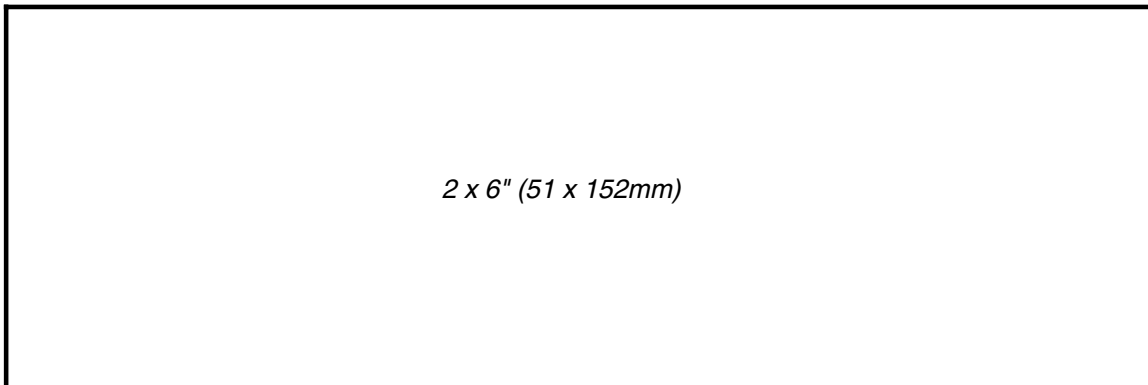
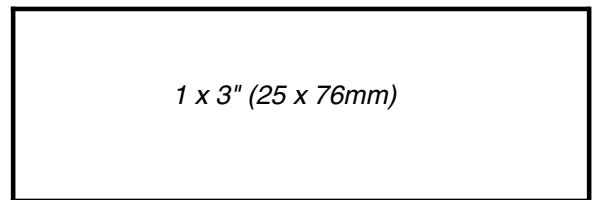
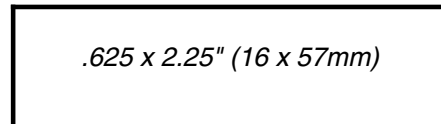
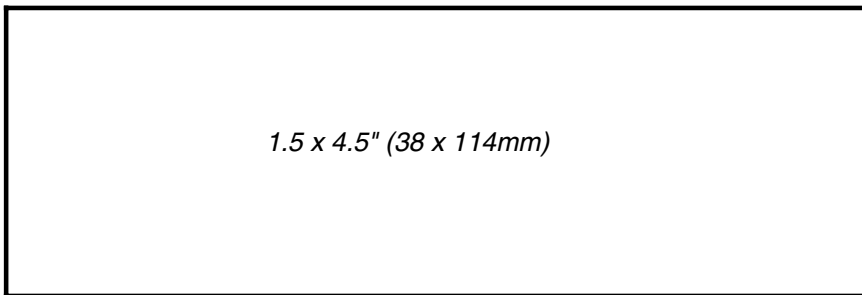

## Vereinbarung über Bestellung von Produkten mit Ihrem Firmenetikett

### Kundeninformationen

Kundennummer: \_\_\_\_\_ Telefon: \_\_\_\_\_  
 Ansprechpartner: \_\_\_\_\_ Fax: \_\_\_\_\_  
 Position: \_\_\_\_\_ Ihr Katun-Repräsentant: \_\_\_\_\_

### Der Kunde ist einverstanden:

- Katun die benötigten Informationen vorzulegen (ein zum Scannen geeignetes Muster Ihres Firmenlogos bzw. Muster anderer gewünschter Grafikelemente sowie Farbspezifikationen für die Etiketten);
- nach Genehmigung des Etiketten-Layouts eine einmalige, geringe Bearbeitungsgebühr zu entrichten. Weitere Informationen erhalten Sie von Ihrem Katun-Repräsentanten;
- Toner in den jeweiligen Verpackungseinheiten/Umkartons zu bestellen.

### Katun verpflichtet sich:

- ein Vollfarbetikett nach den Kundenangaben zu entwerfen (siehe Seite 2 dieses Formulars). Hierfür wird eine einmalige, geringe Bearbeitungsgebühr erhoben. Nach Eingang dieser Vereinbarung bei Katun erhält der Kunde innerhalb von ca. sieben Werktagen einen Korrekturabzug.
- Etiketten in Standardgröße mit dem vom Kunden genehmigten Layout auf weißem Etikettenpapier zu drucken und über dem Katun Performance-Logo\* auf der Verpackung von Toner für Kopierer, Tonerkartuschen für Drucker/Faxgeräte, Tinte bzw. deren Umkartons für digitale Duplikatoren anzubringen.
- den Toner-Erstauftrag innerhalb von einer Woche nach Genehmigung des firmeneigenen Etiketts zu versenden. Nachbestellungen werden ebenfalls innerhalb einer Woche erledigt.

### Erwartete Abnahmemenge von Produkten mit Ihrem Firmenetikett

Katun Artikelnummer**	Maschinenlinie	Produkt-/Modellbeschreibung	Mindestmenge	Erwartete monatliche Bestellung***
P			Ein Umkarton	
P			Ein Umkarton	
P			Ein Umkarton	
P			Ein Umkarton	
P			Ein Umkarton	
P			Ein Umkarton	

Unterschrift: \_\_\_\_\_ Datum: \_\_\_\_\_

\*Nur Katun Performance Produkte können mit Firmenetiketten bestellt werden.

\*\*Die Artikelnummer für Produkte mit Ihrem Firmenetikett ist die normale Katun Performance Artikelnummer, der ein "P" am Ende nachgestellt ist. Sehen Sie die Umkartonmengen im Katun-Katalog nach.

\*\*\*Nur Schätzungen. Sie sind nicht verpflichtet, die hier angegebene Menge abzunehmen.

HINWEIS: Produkte mit Firmenetiketten können nur bei einer berechtigten Reklamation gutgeschrieben werden.

**Füllen Sie bitte auch Seite 2 aus.**

## Bestellinformationen für firmeneigenes Etikett

Geben Sie bitte *nur* die Informationen an, die auf dem Etikett erscheinen sollen.

Name der Firma: \_\_\_\_\_

Strasse: \_\_\_\_\_

PLZ/Ort: \_\_\_\_\_

Telefon: \_\_\_\_\_ Fax: \_\_\_\_\_

Sonstiges: \_\_\_\_\_

## Layout des Etiketts

- **Bitte legen Sie kein Muster Ihres Firmenlogos sowie ggf. Muster anderer gewünschter Grafikelemente bei.** Geeignet sind Grafiken in Farbe oder Schwarzweiß, vorzugsweise Originale mit einer Mindestgröße von 100 x 100 mm. Wir können auch Ihre Visitenkarte oder Ihren Briefkopf verarbeiten.
- **Bitte geben Sie die gewünschten Farben an.** Tragen Sie unten bitte die Farbe(n) für alle Textelemente, Ihr Firmenlogo sowie andere grafische Elemente ein. Legen Sie ggf. ein Farbmuster bei, oder geben Sie die Pantone- bzw. PMS-Farbnummern an.  
**HINWEIS:** Ihre Firmenetiketten werden auf einem Thermodrucker mit einer Auflösung von 300 DPI erstellt. Es können daher keine Farbfotos gedruckt werden, und bestimmte Farben können u. U. nicht exakt wiedergegeben werden.





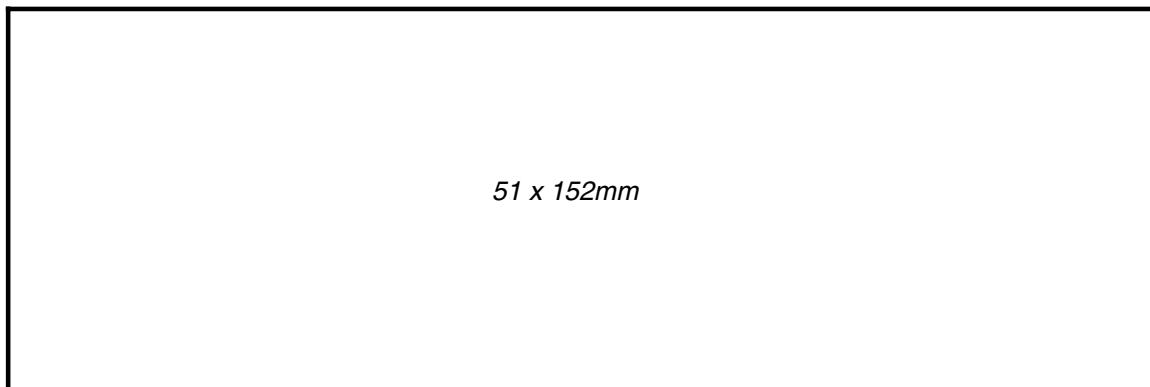
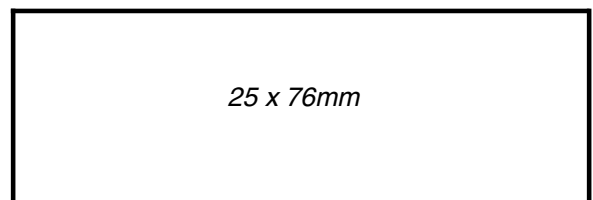
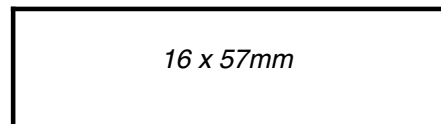
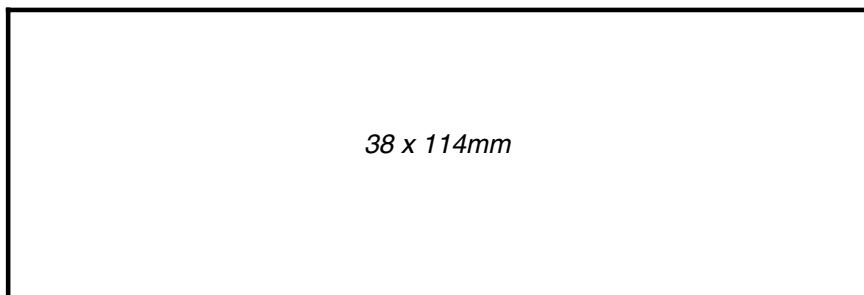











## Etikettengrößen



For use in  
**Xerox**  
Copiers

**Central/Eastern Europe**  
Telephone: 31(0)183-696969  
Fax: 31(0)183-629055  
E-mail: order@edc.katun.com



OEM PN	KATUN PN	DESCRIPTION	MODEL NO.
<b>Bearings/Bushings</b>			
13P61059	79021524 	<b>Lower Fuser Roller Bearing</b>	1025, 1025 R/E, 1038, 1038 Z, 5320, 5322
CBRGP0525FC02	79014520 	<b>Front Fuser Roller Bushing</b>	5614, 5614 Z, 5614 ZSD  <i>Priced per Bushing, sold in Bags of 10.</i>
CBRGP0528FC02	79014521 	<b>Rear Fuser Roller Bushing</b>	5614, 5614 Z, 5614 ZSD  <i>Priced per Bushing, sold in Bags of 10.</i>
NBRGC0136FCZ1	79016755 	<b>Sintered Bronze Bushing</b>	5614, 5614 Z, 5614 ZSD  <i>Priced per Bushing, sold in Packages of 10.</i>
13E12780	79020088 	<b>Upper Fuser Roller Bushing</b>	WorkCentre Pro 16 fx, WorkCentre Pro 16 p, WorkCentre XD 100, WorkCentre XD 102, WorkCentre XD 103 f, WorkCentre XD 104, WorkCentre XD 105 f, WorkCentre XD 120 f, XC 811, XC 822, XC 830  <i>Priced per Bushing, sold in Bags of 10.</i>
41330 533800	79020088 	<b>Upper Fuser Roller Bushing</b>	WorkCentre Pro 16 fx, WorkCentre XD 100, WorkCentre XD 102, WorkCentre XD 103 f, WorkCentre XD 104, WorkCentre XD 105 f, WorkCentre XD 120 f  <i>Priced per Bushing, sold in Bags of 10.</i>
41306 058000	79021351 	<b>Fuser Cleaning Bushing</b>	WorkCentre Pro 416, WorkCentre Pr 416 DC, WorkCentre Pr 416 DE, WorkCentre Pro 416 E, WorkCentre Pro 416 P, WorkCentre Pr 416 Pi, WorkCentre Pro 416 S, WorkCentre Pr 416 Si, WORKCENTRE PR 421 DE, WorkCentre P 421 DEi, WORKCENTRE PRO 421 E, WorkCentre Pr 421 PI  <i>Priced per Bushing, sold in Bags of 2.</i>
41306 059000	79021352 	<b>Upper Fuser Roller Bushing</b>	WorkCentre Pro 416, WorkCentre Pr 416 DC, WorkCentre Pr 416 DE, WorkCentre Pro 416 E, WorkCentre Pro 416 P, WorkCentre Pr 416 Pi, WorkCentre Pro 416 S, WorkCentre Pr 416 Si, WORKCENTRE PR 421 DE, WorkCentre P 421 DEi, WORKCENTRE PRO 421 E, WorkCentre Pr 421 PI  <i>Priced per Bushing, sold in Bags of 2.</i>

OEM PN	KATUN PN	DESCRIPTION	MODEL NO.
<b>Blades/Brushes</b>			
N/P/N	79010078 	<b>Drum Cleaning Blade</b>	5008, 5008 R/E, 5008 S, 5009, 5009 R/E, 5240, 5260, 5280, 5310
UCLEZ0085FCZZ	79011152 	<b>Drum Cleaning Blade</b>	5220
OKS-33K02130/	79012699 	<b>Drum Cleaning Blade Assembly</b>	5614, 5614 Z, 5614 ZSD
AR-150CB	79020845 	<b>Cleaning Blade Kit</b>	WorkCentre Pro 16 fx, WorkCentre Pro 16 p
N/P/N	79019180 	<b>Drum Cleaning Blade</b> Includes: Front & Rear Side Seals	WorkCentre Pro 16 fx, WorkCentre Pro 16 p, WorkCentre XD 100, WorkCentre XD 102, WorkCentre XD 103 f, WorkCentre XD 104, WorkCentre XD 105 f, WorkCentre XD 120 f
41303 612000	79022865 	<b>Drum Cleaning Blade</b>	WorkCentre Pro 416, WorkCentre Pr 416 DC, WorkCentre Pr 416 DE, WorkCentre Pro 416 E, WorkCentre Pro 416 P, WorkCentre Pr 416 Pi, WorkCentre Pro 416 S, WorkCentre Pr 416 Si, WORKCENTRE PR 421 DE, WorkCentre P 421 DEi, WORKCENTRE PRO 421 E, WorkCentre Pr 421 PI

*Priced per Kit,  
 10 Blades per Kit.*





For use in  
**Xerox**  
Copiers

**Central/Eastern Europe**  
Telephone: 31(0)183-696969  
Fax: 31(0)183-629055  
E-mail: order@edc.katun.com

OEM PN	KATUN PN	DESCRIPTION	MODEL NO.
<b>Corona/Charge/Transfer</b>			
600K15950	79375548 	<b>Corona Wire Spool</b> 50 m / Spool 70µ Oxidized All Applications  Transfer, Separation	5008 R/E, 5008 S, 5009 R/E, 5220, 5260, 5309, 5614, 5614 Z, 5614 ZSD  WorkCentre Pro 16 fx, WorkCentre Pro 16 p, WorkCentre XD 100, WorkCentre XD 102, WorkCentre XD 103 f, WorkCentre XD 104, WorkCentre XD 105 f, WorkCentre XD 120 f, XC 811, XC 822, XC 830, XC 1040, XC 1245
41304 008000	79019916 	<b>Corona Wire</b> 60µ 0.3µ Gold Plated Transfer, Separation	WorkCentre Pro 416, WorkCentre Pr 416 DC, WorkCentre Pr 416 DE, WorkCentre Pro 416 E, WorkCentre Pro 416 P, WorkCentre Pr 416 Pi, WorkCentre Pro 416 S, WorkCentre Pr 416 Si, WORKCENTRE PR 421 DE, WorkCentre P 421 DEi, WORKCENTRE PRO 421 E, WorkCentre Pr 421 PI
41304 008000	79019917 	<b>Corona Wire</b> 60µ 0.3µ Gold Plated Transfer, Separation	WorkCentre Pro 416, WorkCentre Pr 416 DC, WorkCentre Pr 416 DE, WorkCentre Pro 416 E, WorkCentre Pro 416 P, WorkCentre Pr 416 Pi, WorkCentre Pro 416 S, WorkCentre Pr 416 Si, WORKCENTRE PR 421 DE, WorkCentre P 421 DEi, WORKCENTRE PRO 421 E, WorkCentre Pr 421 PI





*Priced per Corona Wire,  
sold in Bags of 10.*



OEM PN	KATUN PN	DESCRIPTION	MODEL NO.	
<b>Feed/Delivery</b>				
CGUMM0288FC31	79014266 	<b>Manual Paper Pickup Tire</b> Tire Only	5203, 5305, 5306, WorkCentre Pro 16 fx, WorkCentre Pro 16 p, WorkCentre XD 100, WorkCentre XD 102, WorkCentre XD 103 f, WorkCentre XD 104, WorkCentre XD 105 f, WorkCentre XD 120 f, XC 811, XC 822, XC 830, XC 1040, XC 1245	<i>Priced per Tire, sold in Bags of 10.</i>
CROLP0921FC01	79017033 	<b>Manual Pickup Roller</b>	5614, 5614 Z, 5614 ZSD	
CROLP0921FC01	79011442 	<b>Manual Pickup Roller</b> Tire Only Ribbed Tire	5614, 5614 Z, 5614 ZSD	<i>Priced per Tire, sold in Bags of 10.</i>
CROLR1048FC32	79013175 	<b>Reverse Roller Unit</b> Tire Only	5614, 5614 Z, 5614 ZSD	<i>Priced per Tire, sold in Bags of 10.</i>
NROLR0878FCZZ	79017032 	<b>Paper Pickup Roller</b>	5614, 5614 Z, 5614 ZSD	
NROLR0878FCZZ	79011076 	<b>Paper Pickup Roller</b> Tire Only	5614, 5614 Z, 5614 ZSD	<i>Priced per Tire, sold in Bags of 10.</i>
NROLR1049FCZ1	79016482 	<b>Paper Feed Roller</b>	5614, 5614 Z, 5614 ZSD	
NROLR1049FCZ1	79012632 	<b>Paper Feed Roller</b> Tire Only	5614, 5614 Z, 5614 ZSD	<i>Priced per Tire, sold in Bags of 10.</i>
NROLR1051FCZZ	79012886 	<b>Manual Paper Feed Roller</b> Tire Only	5614, 5614 Z, 5614 ZSD	<i>Priced per Tire, sold in Bags of 10.</i>
5E10560	79016478 	<b>Manual Paper Feed Roller</b>	5614 ZSD, WorkCentre Pro 16 fx, WorkCentre Pro 16 p, WorkCentre XD 100, WorkCentre XD 102, WorkCentre XD 103 f, WorkCentre XD 104, WorkCentre XD 105 f, WorkCentre XD 120 f, XC 811, XC 822, XC 830, XC 1040, XC 1245	
CGUMM0286FC31	79009690 	<b>Manual Paper Feed Tire</b> Tire Only	5614 ZSD, WorkCentre Pro 16 fx, WorkCentre Pro 16 p, WorkCentre XD 100, WorkCentre XD 102, WorkCentre XD 103 f, WorkCentre XD 104, WorkCentre XD 105 f, WorkCentre XD 120 f, XC 811, XC 822, XC 830, XC 1040, XC 1245	<i>Priced per Tire, sold in Bags of 10.</i>
22N928	79023035 	<b>Paper Feed Roller</b> Tire Only	WorkCentre Pro 16 fx, WorkCentre Pro 16 p, WorkCentre XD 100, WorkCentre XD 102, WorkCentre XD 103 f, WorkCentre XD 104, WorkCentre XD 105 f, WorkCentre XD 120 f	<i>Priced per Tire, sold in Bags of 4.</i>



For use in  
**Xerox**  
Copiers

**Central/Eastern Europe**  
Telephone: 31(0)183-696969  
Fax: 31(0)183-629055  
E-mail: order@edc.katun.com

OEM PN	KATUN PN	DESCRIPTION	MODEL NO.
<b>Feed/Delivery</b>			
022N01245	79020765 	<b>Paper Pickup Roller</b>	WorkCentre Pro 416, WorkCentre Pr 416 DC, WorkCentre Pr 416 DE, WorkCentre Pro 416 E, WorkCentre Pro 416 P, WorkCentre Pr 416 Pi, WorkCentre Pro 416 S, WorkCentre Pr 416 Si, WORKCENTRE PR 421 DE, WorkCentre P 421 DEi, WORKCENTRE PRO 421 E, WorkCentre Pr 421 PI
022N01246	79019948 	<b>Paper Feed Roller</b> Tire Only	WorkCentre Pro 416, WorkCentre Pr 416 DC, WorkCentre Pr 416 DE, WorkCentre Pro 416 E, WorkCentre Pro 416 P, WorkCentre Pr 416 Pi, WorkCentre Pro 416 S, WorkCentre Pr 416 Si, WORKCENTRE PR 421 DE, WorkCentre P 421 DEi, WORKCENTRE PRO 421 E, WorkCentre Pr 421 PI <i>Priced per Tire, sold in Bags of 10.</i>
022N01247	79019949 	<b>Separation Roller</b> Tire Only	WorkCentre Pro 416, WorkCentre Pr 416 DC, WorkCentre Pr 416 DE, WorkCentre Pro 416 E, WorkCentre Pro 416 P, WorkCentre Pr 416 Pi, WorkCentre Pro 416 S, WorkCentre Pr 416 Si, WORKCENTRE PR 421 DE, WorkCentre P 421 DEi, WORKCENTRE PRO 421 E, WorkCentre Pr 421 PI <i>Priced per Tire, sold in Bags of 10.</i>
41306 530000 <i>Final Inventory</i>	79021738 	<b>Transfer Roller Guide</b>	WorkCentre Pro 416, WorkCentre Pr 416 DC, WorkCentre Pr 416 DE, WorkCentre Pro 416 E, WorkCentre Pro 416 P, WorkCentre Pr 416 Pi, WorkCentre Pro 416 S, WorkCentre Pr 416 Si, WORKCENTRE PR 421 DE, WorkCentre P 421 DEi, WORKCENTRE PRO 421 E, WorkCentre Pr 421 PI
ROLKIT16CST	79021589 	<b>Paper Feed Roller Kit</b> Kit Contains: • (1) Paper Feed Tire • (1) Separation Tire • (1) Paper Pickup Roller	WorkCentre Pro 416, WorkCentre Pr 416 DC, WorkCentre Pr 416 DE, WorkCentre Pro 416 E, WorkCentre Pro 416 P, WorkCentre Pr 416 Pi, WorkCentre Pro 416 S, WorkCentre Pr 416 Si, WORKCENTRE PR 421 DE, WorkCentre P 421 DEi, WORKCENTRE PRO 421 E, WorkCentre Pr 421 PI

Central/Eastern Europe  
Telephone: 31(0)183-696969  
Fax: 31(0)183-629055  
E-mail: order@edc.katun.com

For use in  
**Xerox**  
Copiers

OEM PN	KATUN PN	DESCRIPTION	MODEL NO.
<b>Fuser Cleaning</b>			
CROLN1026FC33	79012580 	<b>Lower Fuser Cleaning Roller</b>	5614, 5614 Z, 5614 ZSD
41304 523000	79019883 	<b>Fuser Cleaning Roller</b>	WorkCentre Pro 416, WorkCentre Pr 416 DC, WorkCentre Pr 416 DE, WorkCentre Pro 416 E, WorkCentre Pro 416 P, WorkCentre Pr 416 Pi, WorkCentre Pro 416 S, WorkCentre Pr 416 Si, WORKCENTRE PR 421 DE, WorkCentre P 421 DEi, WORKCENTRE PRO 421 E, WorkCentre Pr 421 PI

For use in  
**Xerox**  
Copiers







**Central/Eastern Europe**  
Telephone: 31(0)183-696969  
Fax: 31(0)183-629055  
E-mail: [order@edc.katun.com](mailto:order@edc.katun.com)

OEM PN	KATUN PN	DESCRIPTION	MODEL NO.
-----------	-------------	-------------	--------------

## Gears



NGERH0443FCZ1	79012819	Upper Fuser Roller Gear	5614, 5614 Z, 5614 ZSD
---------------	----------	-------------------------	------------------------



OEM PN	KATUN PN	DESCRIPTION	MODEL NO.
<b>Kits</b>			
AR-150CB	79020845 	<b>Cleaning Blade Kit</b>	WorkCentre Pro 16 fx, WorkCentre Pro 16 p
			<i>Priced per Kit, 10 Blades per Kit.</i>
N/P/N	79019844 	<b>Drum Cartridge Rebuild Kit</b>	WorkCentre Pro 16 fx, WorkCentre Pro 16 p, WorkCentre XD 100, WorkCentre XD 102, WorkCentre XD 103 f, WorkCentre XD 104, WorkCentre XD 105 f, WorkCentre XD 120 f
		Kit Contains: <ul style="list-style-type: none"> <li>• (1) OPC Drum</li> <li>• (1) Drum Cleaning Blade</li> <li>• (1) Drum Fixing Plate</li> <li>• (1) Cleaning Unit F/R Side Seals</li> </ul> 12 OPC Kits per Master Carton	<i>Priced per OPC Kit, sold per OPC Kit.</i>
N/P/N	79018639 	<b>OPC Drum Kit</b>	WorkCentre Pro 16 fx, WorkCentre Pro 16 p, WorkCentre XD 100, WorkCentre XD 102, WorkCentre XD 103 f, WorkCentre XD 104, WorkCentre XD 105 f, WorkCentre XD 120 f, WorkCentre XD 155 df
		Kit Contains: <ul style="list-style-type: none"> <li>• (1) OPC Drum</li> <li>• (1) Drum Fixing Plate</li> </ul> 20 OPC Kits per Master Carton	<i>Priced per OPC Kit, sold per OPC Kit.</i>
FU-KIT-1600N	79021615 	<b>Fuser Unit PM Kit</b>	WorkCentre Pro 416, WorkCentre Pr 416 DC, WorkCentre Pr 416 DE, WorkCentre Pro 416 E, WorkCentre Pro 416 P, WorkCentre Pr 416 Pi, WorkCentre Pro 416 S, WorkCentre Pr 416 Si
		Kit Contains: <ul style="list-style-type: none"> <li>• (1) Fuser Cleaning Roller</li> <li>• (1) Upper Fuser Roller</li> <li>• (1) Lower Pressure Roller</li> <li>• (2) Fuser Cleaning Bushing</li> <li>• (2) Upper Fuser Roller Bushing</li> <li>• (1) Fuser Idler Gear</li> <li>• (6) Fuser Picker Finger</li> </ul>	
CH-KIT-1600	79021914 	<b>Charger PM Kit</b>	WorkCentre Pro 416, WorkCentre Pr 416 DC, WorkCentre Pr 416 DE, WorkCentre Pro 416 E, WorkCentre Pro 416 P, WorkCentre Pr 416 Pi, WorkCentre Pro 416 S, WorkCentre Pr 416 Si, WORKCENTRE PR 421 DE, WorkCentre P 421 DEi, WORKCENTRE PRO 421 E, WorkCentre Pr 421 PI
		Kit Contains: <ul style="list-style-type: none"> <li>• (2) Corona Wire</li> <li>• (1) Corona Block F/R Seals</li> <li>• (1) Transfer Roller Guide</li> <li>• (2) Bushing</li> <li>• (1) Roller Guide Gear</li> </ul>	
ROLKIT16CST	79021589 	<b>Paper Feed Roller Kit</b>	WorkCentre Pro 416, WorkCentre Pr 416 DC, WorkCentre Pr 416 DE, WorkCentre Pro 416 E, WorkCentre Pro 416 P, WorkCentre Pr 416 Pi, WorkCentre Pro 416 S, WorkCentre Pr 416 Si, WORKCENTRE PR 421 DE, WorkCentre P 421 DEi, WORKCENTRE PRO 421 E, WorkCentre Pr 421 PI
		Kit Contains: <ul style="list-style-type: none"> <li>• (1) Paper Feed Tire</li> <li>• (1) Separation Tire</li> <li>• (1) Paper Pickup Roller</li> </ul>	



For use in  
**Xerox**  
 Copiers

**Central/Eastern Europe**  
 Telephone: 31(0)183-696969  
 Fax: 31(0)183-629055  
 E-mail: order@edc.katun.com

OEM PN	KATUN PN	DESCRIPTION	MODEL NO.
<b>Kits</b>			
FU-KIT-2500N	79021834 	<b>Fuser Unit PM Kit</b>  Kit Contains: <ul style="list-style-type: none"> <li>• (1) Fuser Cleaning Roller</li> <li>• (1) Upper Fuser Roller</li> <li>• (1) Lower Pressure Roller</li> <li>• (2) Fuser Cleaning Bushing</li> <li>• (2) Upper Fuser Roller Bushing</li> <li>• (1) Fuser Idler Gear</li> <li>• (6) Fuser Picker Finger</li> </ul>	WORKCENTRE PR 421 DE, WorkCentre P 421 DEi, WORKCENTRE PRO 421 E, WorkCentre Pr 421 PI
N/P/N	79018577 	<b>OPC Drum Kit</b>  Kit Contains: <ul style="list-style-type: none"> <li>• (1) OPC Drum</li> <li>• (1) Drum Cleaning Blade</li> </ul> 20 OPC Kits per Master Carton	XC 822, XC 830, XC 1040, XC 1044, XC 1045, XC 1245, XC 1250, XC 1255  <i>Priced per OPC Kit,            sold per OPC Kit.</i>





Central/Eastern Europe  
Telephone: 31(0)183-696969  
Fax: 31(0)183-629055  
E-mail: order@edc.katun.com



For use in  
**Xerox**  
Copiers

OEM PN	KATUN PN	DESCRIPTION	MODEL NO.
<b>Lamps</b>			
RLMPU0360FCZZ	79021201 	<b>Exposure Lamp</b> 160V 250W	5309
RLMPU0537FCZZ	79014726 	<b>Exposure Lamp</b> 170V 280W	5614, 5614 Z, 5614 ZSD

For use in  
**Xerox**  
Copiers





**Central/Eastern Europe**  
Telephone: 31(0)183-696969  
Fax: 31(0)183-629055  
E-mail: order@edc.katun.com







OEM PN	KATUN PN	DESCRIPTION	MODEL NO.
<b>Photoreceptors</b>			
N/P/N	79012768 	<b>OPC Drum</b>  12 Drums per Master Carton	5008, 5008 R/E, 5008 S, 5009, 5009 R/E, 5240, 5260, 5280, 5310  <i>Priced per Drum, sold per Drum.</i>
N/P/N	79019844 	<b>Drum Cartridge Rebuild Kit</b>  Kit Contains: • (1) OPC Drum • (1) Drum Cleaning Blade • (1) Drum Fixing Plate • (1) Cleaning Unit F/R Side Seals 12 OPC Kits per Master Carton	WorkCentre Pro 16 fx, WorkCentre Pro 16 p, WorkCentre XD 100, WorkCentre XD 102, WorkCentre XD 103 f, WorkCentre XD 104, WorkCentre XD 105 f, WorkCentre XD 120 f  <i>Priced per OPC Kit, sold per OPC Kit.</i>
N/P/N	79018639 	<b>OPC Drum Kit</b> Kit Contains: • (1) OPC Drum • (1) Drum Fixing Plate  20 OPC Kits per Master Carton	WorkCentre Pro 16 fx, WorkCentre Pro 16 p, WorkCentre XD 100, WorkCentre XD 102, WorkCentre XD 103 f, WorkCentre XD 104, WorkCentre XD 105 f, WorkCentre XD 120 f, WorkCentre XD 155 df  <i>Priced per OPC Kit, sold per OPC Kit.</i>
N/P/N	79022847 	<b>OPC Drum</b>  50 Drums per Master Carton	WorkCentre Pro 416, WorkCentre Pr 416 DC, WorkCentre Pr 416 DE, WorkCentre Pro 416 E, WorkCentre Pro 416 P, WorkCentre Pr 416 Pi, WorkCentre Pro 416 S, WorkCentre Pr 416 Si, WORKCENTRE PR 421 DE, WorkCentre P 421 DEi, WORKCENTRE PRO 421 E, WorkCentre Pr 421 PI  <i>Priced per Drum, sold per Drum.</i>
N/P/N	79018577 	<b>OPC Drum Kit</b>  Kit Contains: • (1) OPC Drum • (1) Drum Cleaning Blade 20 OPC Kits per Master Carton	XC 822, XC 830, XC 1040, XC 1044, XC 1045, XC 1245, XC 1250, XC 1255  <i>Priced per OPC Kit, sold per OPC Kit.</i>

OEM PN	KATUN PN	DESCRIPTION	MODEL NO.	
<b>Picker Fingers</b>				
CTME-0159FC01	79018040 	<b>Upper Picker Finger</b>	5008, 5008 R/E, 5008 S, 5009, 5009 R/E, 5220, 5240, 5260	<i>Priced per Picker Finger, sold in Boxes of 10.</i>
LPLTM4746FCZZ	79012562 	<b>Lower Picker Finger</b>	5614, 5614 Z, 5614 ZSD	<i>Priced per Picker Finger, sold in Bags of 4.</i>
PTME-0168FCZZ	79013096 	<b>Upper Picker Finger</b>	5614, 5614 Z, 5614 ZSD	<i>Priced per Picker Finger, sold in Packages of 10.</i>

For use in  
**Xerox**  
 Copiers

**Central/Eastern Europe**  
 Telephone: 31(0)183-696969  
 Fax: 31(0)183-629055  
 E-mail: order@edc.katun.com

OEM PN	KATUN PN	DESCRIPTION	MODEL NO.
<b>Rollers, Fuser/Heat</b>			
22S63128	79019354	<b>Upper Fuser Roller Access By Katun</b>	1025, 1025 R/E, 1038, 1038 Z
NROLT0799FCZZ	79636852 	<b>Upper Fuser Roller DURACON™ II</b>	5008, 5008 R/E, 5008 S, 5009, 5009 R/E, 5240, 5260, 5309
NROLT1031FCZZ	79012480 	<b>Upper Fuser Roller DURACON™ II</b>	5614, 5614 Z, 5614 ZSD
22E23440	79015641 	<b>Upper Fuser Roller OEM Type</b>	WorkCentre Pro 16 fx, WorkCentre Pro 16 p, WorkCentre XD 100, WorkCentre XD 102, WorkCentre XD 103 f, WorkCentre XD 104, WorkCentre XD 105 f, WorkCentre XD 120 f
NROLI1140FCZZ	79015641 	<b>Upper Fuser Roller OEM Type</b>	XC 811, XC 822, XC 830, XC 1040, XC 1245

OEM PN	KATUN PN	DESCRIPTION	MODEL NO.
<b>Rollers, Pressure</b>			
NROLI1028FCZZ	79012369 	<b>Lower Pressure Roller</b>	5614, 5614 Z, 5614 ZSD
22N924	79019610 	<b>Lower Pressure Roller</b>	WorkCentre Pro 16 fx, WorkCentre Pro 16 p, WorkCentre XD 100, WorkCentre XD 102, WorkCentre XD 103 f, WorkCentre XD 104, WorkCentre XD 105 f, WorkCentre XD 120 f
41330 540600	79019610 	<b>Lower Pressure Roller</b>	WorkCentre Pro 16 fx, WorkCentre XD 100, WorkCentre XD 102, WorkCentre XD 103 f, WorkCentre XD 104, WorkCentre XD 105 f, WorkCentre XD 120 f
HR1600L	79020758 	<b>Lower Pressure Roller MICROSLEEVE™</b>	WorkCentre Pro 416, WorkCentre Pr 416 DC, WorkCentre Pr 416 DE, WorkCentre Pro 416 E, WorkCentre Pro 416 P, WorkCentre Pr 416 Pi, WorkCentre Pro 416 S, WorkCentre Pr 416 Si
HR2500L	79020759 	<b>Lower Pressure Roller MICROSLEEVE™</b>	WORKCENTRE PR 421 DE, WorkCentre P 421 DEi, WORKCENTRE PRO 421 E, WorkCentre Pr 421 PI
NROLR1124FCZZ	79015960 	<b>Lower Pressure Roller</b>	XC 811, XC 822, XC 830, XC 1040, XC 1245

For use in  
**Xerox**  
Copiers

**Central/Eastern Europe**  
Telephone: 31(0)183-696969  
Fax: 31(0)183-629055  
E-mail: [order@edc.katun.com](mailto:order@edc.katun.com)

OEM PN	KATUN PN	DESCRIPTION	MODEL NO.
-----------	-------------	-------------	--------------

### Seals

PRNGP0005GCZZ	79018026	V Ring	5614, 5614 Z, 5614 ZSD
---------------	----------	--------	------------------------



*Priced per Seal,  
sold in Bags of 4.*



PRNGP0050FCZZ	79012311	V Ring	5614, 5614 Z, 5614 ZSD
---------------	----------	--------	------------------------



*Priced per Bag,  
4 Seals per Bag.*

Central/Eastern Europe  
Telephone: 31(0)183-696969  
Fax: 31(0)183-629055  
E-mail: order@edc.katun.com

For use in  
**Xerox**  
Copiers

OEM PN	KATUN PN	DESCRIPTION	MODEL NO.	
<b>Toners/Toner Cartridges</b>				
006R90099	79019712 	<b>Black Toner</b> 227 g / Bottle 48 Bottles per Master Carton	1025, 1025 R/E, 1038, 1038 Z, 5416, 5422	<i>Priced per Carton, 48 Bottles per Carton.</i>
6R848	79019712 	<b>Black Toner</b> 227 g / Bottle 48 Bottles per Master Carton	1025, 1025 R/E, 1038, 1038 Z, 5416, 5422	<i>Priced per Carton, 48 Bottles per Carton.</i>

## General Information

### Credit Terms and Ordering Information

#### Credit Terms

Standard credit terms are net-30-days from date of invoice. To open a net-30-day account, please contact the Katun Credit Department. Until your credit application is approved, orders will be shipped upon receipt of cash in advance or a confirmed, Sight Draft, or via C.O.D. (Nominal C.O.D. handling charges will apply.)

Katun offers a 3% cash-with-order (CWO) discount. Katun will calculate the 3% discount, promptly inform you of the total charges, and ship your order immediately upon receipt of your payment.

#### Place all orders with Katun (E.D.C.) B.V. via:

- **Telephone: 31(0) 183-696969**
- **Fax: 31(0) 183-629055**
- **E-mail: order@edc.katun.com**
- **Address:**

**Katun (E.D.C.) B.V.**  
**Edisonweg 44**  
**4207 HG Gorinchem**  
**The Netherlands**

Reference Katun part numbers on all orders.

Prices are in Euro, EX WORKS Gorinchem, The Netherlands.

Katun business hours are from 8:30 to 17.00 hours.

Katun has a € 350 minimum order. A € 35 charge will be added to orders under the minimum.

#### Wire transfer funds to:

ABN-AMRO Bank  
Daalsesingel 71  
Postbus 2059  
3500 GB Utrecht  
The Netherlands  
Account Number: 55 70 74 134  
Swift I.D.: ABN ANL 2A  
IBAN: NL51ABNA0557074134

## General Shipping Information and Product Return Policies

### Shipping and Handling

Katun can provide you with alternatives for shipping. We will attempt to select the most convenient and cost-effective carrier for you. However, if you have a preferred carrier, please inform your Katun Customer Service Representative.



## Central/Eastern Europe

Telephone: 31(0)183-696969

Fax: 31(0)183-629055

E-mail: [order@edc.katun.com](mailto:order@edc.katun.com)

Hazardous material shipments will be billed accordingly. A nominal handling charge is incorporated into our shipping costs.

## Product Return Policies

- Katun **must** preauthorize all returns. For return procedures and a return, contact the Customer Service Department at 31(0) 183–696969.
- Toner, toner cartridges, digital duplicator inks and masters, and thermal transfer ribbons with personalized labels cannot be returned to Katun for credit unless a valid warranty claim exists.
- Returns and refused shipments are subject to a minimum 10% restocking charge.
- With the exception of warranty claims, merchandise returned more than 90 days from the invoice date will not be accepted.
- Merchandise which has been written on, marked, relabeled, or placed in other than original Katun packaging will not be accepted.
- All warranty claims submitted to Katun *must* be accompanied by a completed Distributor Choice Warranty Claim Form (included in this catalog). Customers must indicate a warranty choice on the form:
  - (a) Technical Evaluation/ Replacement or technical Evaluation/ Credit: Ship the product and the completed form to:

**Katun (E.D.C.) B.V.**  
**Edisonweg 44**  
**4207 HG**  
**Gorinchem**  
**The Netherlands**
  - (b) Automatic Replacement: send the completed form to your customer service representative.



## Allgemeine Hinweise

### Zahlungsbedingungen und Bestellinformationen

Die übliche Zahlungsweise ist bar innerhalb von 30 Tagen ab Rechnungsdatum. Zur Eröffnung eines Kontos wenden Sie sich bitte an die Katun Kreditabteilung. Bis zur Gewährung Ihres Kredits erfolgt der Versand von Bestellungen bei Vorkasse oder bei Erhalt eines bestätigten, Sichtwechsel oder gegen Nachnahme (unter Berechnung einer geringen Nachnahmegebühr).

Katun gewährt 3 % Skonto für Barzahlung bei Bestellung. Katun wird den Skontobetrag errechnen, Ihnen den Gesamtbetrag mitteilen und Ihre Bestellung unverzüglich nach Erhalt Ihrer Zahlung zum Versand aufgeben.

Bitte richten Sie alle Bestellungen an Katun (E.D.C.) B.V. unter:

- **Telefon: 31 (0) 183–696969**
- **Fax: 31 (0) 183–629055**
- **E-mail: order@edc.katun.com**
- **Adresse:**

**Katun (E.D.C.) B.V.**  
**Edisonweg 44**  
**NL-4207 HG Gorinchem**  
**Niederlande**

Bitte bei allen Bestellungen die Katun Artikelnummern angeben. Preise verstehen sich in Euro, ab Werk Gorinchem, Niederlande.

Katun Geschäftszeit ist 8.30 - 17.00 Uhr. Für alle Bestellungen gilt ein Mindestbestellwert von € 350. Bei Bestellungen unter dem Mindestbestellwert wird ein Zuschlag von €35 berechnet.

#### Bankverbindung:

ABN AMRO Bank  
Daalsesingel 71  
Postbus 2059  
NL-3500 GB Utrecht  
Niederlande  
Kontonummer: 55 70 74 134  
Bankleitzahl: ABN ANL 2A  
IBAN: NL51ABNA0557074134

### Versand und Warenrücksendung

#### Bearbeitung und Versand

Katun bietet verschiedene Versandmethoden an. Wir bemühen uns, die für Sie günstigste und praktischste Versandart zu wählen. Falls Sie eine bestimmte Versandart/Firma vorziehen, teilen Sie dies bitte Ihrem Katun Repräsentanten mit.

## Central/Eastern Europe

Telephone: 31(0)183-696969

Fax: 31(0)183-629055

E-mail: [order@edc.katun.com](mailto:order@edc.katun.com)

Versandkosten für Gefahrgüter werden entsprechend berechnet. Eine geringe Bearbeitungsgebühr ist in unseren Versandgebühren enthalten.

## Warenrücksendung

- Nur von Katun vorher genehmigte Waren- rücksendungen könnenbearbeitet werden. Bitte lassen Sie sich vom Kundendienst unter der Telefonnummer 31 (0) 183-696969 genaue Anweisungen geben.
- Bei Warenrücksendungen werden 10 % Rücknahmegebühren in Abzug gebracht.
- Toner, Drucker-/Faxkartuschen, Tinten für digitale Duplikatoren sowie Thermo-Transfer-Bänder mit Firmenetiketten sind vom Umtausch ausgeschlossen, es sei denn, es liegt ein Garantiefall for.
- Ware, die nach Ablauf von 90 Tagen ab Rechnungsdatum zurückgeschickt wird, kann nicht zurückgenommen werden (mit Ausnahme von Reklamationen).
- Ware, deren Verpackung markiert, etikettiert oder beschriftet wurde, oder Ware ohne Originalverpackung kann nicht zurückgenommen werden.
- Alle Garantieansprüche müssen von einem ausgefüllten Händler -Garantieformular begleitet sein ( Formular in diesem Katalog enthaltrn). Geben Sie Ihren Regulierungswunsch auf dem Formular an:
  - (a) Technische Bewertung/Ersatz oder Technische Bewertung/Gutschrift: schicken Sie das Produkt und das vollständig ausgefüllte Formular an:

**Katun (E.D.C.) B.V.**  
**Edisonweg 44**  
**NL-4207 HG Gorinchem**  
**Niederlande**
  - (b) Ersatz ohne Bewertung: schicken Sie das vollständig ausgefüllte Formular an Ihren Ansprechpartner der Auftragsbearbeitung.

## DISTRIBUTOR CHOICE WARRANTY CLAIM FORM

*Please print all information. For prompt processing of your claim, please complete all sections. Your feedback is important to the ongoing improvement of Katun products. Thank you.*

### I. WARRANTY CHOICE

*Please check one. See Section 2 on reverse side for additional information.*

Technical Evaluation/Replacement       Technical Evaluation/Credit       Automatic Replacement

### II. CUSTOMER INFORMATION

Customer Number: \_\_\_\_\_ Date Shipped: \_\_\_\_\_

Company Name: \_\_\_\_\_ Delivery Date: \_\_\_\_\_

Address: \_\_\_\_\_

City: \_\_\_\_\_ State/Province: \_\_\_\_\_

Country: \_\_\_\_\_ Postal Code: \_\_\_\_\_

Your Name: \_\_\_\_\_ Title: \_\_\_\_\_

### III. PRODUCT INFORMATION

Katun PN	Quantity	Description	Serial/Lot Number
1) _____	_____	_____	_____
2) _____	_____	_____	_____
3) _____	_____	_____	_____
4) _____	_____	_____	_____
5) _____	_____	_____	_____

### IV. DETAILED REASON(S) FOR CLAIM

Provide specific information for each product claimed, explaining the reason for claim in as much detail as possible. Include machine models, machine log information, and copy/print counts. **See Section 3 on reverse side for additional specific requirements for photoreceptors.**

- 1) \_\_\_\_\_
- 2) \_\_\_\_\_
- 3) \_\_\_\_\_
- 4) \_\_\_\_\_
- 5) \_\_\_\_\_

#### **FOR KATUN USE ONLY**

Product Warranty Claim No.: \_\_\_\_\_ Pieces: \_\_\_\_\_  
Received By: \_\_\_\_\_ Date: \_\_\_\_\_

## Central/Eastern Europe

Telephone: 31(0)183-696969

Fax: 31(0)183-629055

E-mail: order@edc.katun.com

## PLEASE READ AND COMPLY WITH ALL THESE REQUIREMENTS TO EXPEDITE THE PROCESSING OF YOUR CLAIM.

### 1. General Instructions

A completed copy of this form must accompany all product warranty claims. Please indicate date of product delivery for determination of warranty coverage time period. *Your feedback is important to the ongoing improvement of Katun products. Please complete all sections on the reverse side.*

### 2. Distributor Choice Warranty Claim Options

Please indicate your choice of Technical Evaluation/Replacement, Technical Evaluation/Credit, or Automatic Replacement. **NOTE:** Automatic Replacement claims must be filed within 90 days of product delivery date, and must not exceed US\$500/€ 550.

If no choice is indicated:

- (a) If product is included with this form, this claim will be treated as Technical Evaluation/Replacement.
- (b) If no product is included with this form, and the claim is less than US\$500/€ 550, this claim will be treated as Automatic Replacement.
- (c) If no product is included with this form, and the claim is more than US\$500/€ 550, the claim is invalid.

### 3. Specific Requirements

If damage (for example, a chip or scratch on a photoreceptor) is noted "out-of-box," DO NOT INSTALL THE PRODUCT. No copy/print samples are required. Installing a product with out-of-box damage could void the warranty.

*Include applicable copy/print samples with all claims.* If a photoreceptor is suspected to be defective after machine installation, please attach to this form the copy/print samples indicated below. This will allow a thorough evaluation of the claim. Ensure that neither the form nor copy/print samples will contact the photoreceptor surface during shipment.

**FOR PHOTORECEPTORS USED IN COPIERS,** include:

- (a) Three "sky shot" (open platen; black) copies;
- (b) Three white copies; and
- (c) Three copies of a test pattern.

**NOTE:** If the defect is not visible on the copies indicated above, please attach three copies which clearly show the defect.

**FOR PHOTORECEPTORS USED IN PRINTERS AND PLAIN PAPER FACSIMILES,** include three prints which clearly show the defect.

**IMPORTANT:** The Katun product warranty does not cover damage by operator, technician, or machine (including rotational scratches, gouges, scuff marks, or line scratches).

### 4. Shipping Instructions

ALL PRODUCT RETURNS MUST BE PROPERLY PACKAGED. This includes packaging in the correct individual product box and in a second container with adequate protective packaging material. This is required by all carriers.

**NOTE:** Products damaged in transit to Katun due to inadequate packaging cannot be covered by the Katun product warranty, and will be returned.

**Ship Technical Evaluation claims, freight prepaid, to the address specifically indicated for this purpose in the "General Information" section of the Katun On-Line Catalogue and current printed catalogues.** Katun cannot accept responsibility for product warranty claims sent to any other address. **Send Automatic Replacement Claims to your Katun Customer Service Representative.**

## HÄNDLER-GARANTIEFORMULAR

*Das Formular bitte in Druckschrift ausfüllen. Um eine umgehende Bearbeitung Ihrer Reklamation zu ermöglichen, tragen Sie bitte alle Angaben ein.*

*Ihr Feedback trägt zur weiteren Verbesserung von Katun-Produkten bei. Vielen Dank.*

### I. REGULIERUNGSWUNSCH

*Bitte nur einen ankreuzen. Weitere Informationen finden Sie in Abschnitt 2 auf der Rückseite.*

Technische Bewertung/Ersatz     Technische Bewertung/Gutschrift     Ersatz ohne Bewertung

### II. KUNDENINFORMATIONEN

Kunden-Nr.: \_\_\_\_\_ Versanddatum: \_\_\_\_\_

Firmenname: \_\_\_\_\_ Lieferdatum: \_\_\_\_\_

Straße: \_\_\_\_\_

Postleitzahl: \_\_\_\_\_ Ort: \_\_\_\_\_

Land: \_\_\_\_\_

Ihr Name: \_\_\_\_\_ Titel/Funktion: \_\_\_\_\_

### III. PRODUKTINFORMATIONEN

Katun-Artikel-Nr.	Menge	Bezeichnung	Serien-/Lotnummer
1) _____	_____	_____	_____
2) _____	_____	_____	_____
3) _____	_____	_____	_____
4) _____	_____	_____	_____
5) _____	_____	_____	_____

### IV. AUS WELCHEM GRUND REKLAMIEREN SIE DIE WARE?

Machen Sie bitte zu jedem reklamierten Artikel so ausführliche und genaue Angaben wie möglich. Des weiteren benötigen wir Angaben zum Gerätemodell, eine Kopie des Bordbuches sowie Informationen bezüglich der Anzahl der erstellten Kopien/Ausdrucke des Produktes. **Bitte beachten Sie Punkt 3 auf der Rückseite mit wichtigen Informationen zur Reklamation von Fotorezeptoren.**

1) \_\_\_\_\_

2) \_\_\_\_\_

3) \_\_\_\_\_

4) \_\_\_\_\_

5) \_\_\_\_\_

#### **NUR FÜR DEN INTERNEN GEBRAUCH**

Reklamations-Nr.: \_\_\_\_\_ Stückzahl: \_\_\_\_\_

Entgegengenommen von: \_\_\_\_\_ Eingangsdatum: \_\_\_\_\_

## Central/Eastern Europe

Telephone: 31(0)183-696969

Fax: 31(0)183-629055

E-mail: order@edc.katun.com

## BITTE BEACHTEN SIE FOLGENDE HINWEISE, UM DIE BEARBEITUNG IHRER REKLAMATION ZU BESCHLEUNIGEN.

### 1. Allgemeine Hinweise

Verwenden Sie diesen Mängelbericht bei allen Reklamationen. Geben Sie zur Bestimmung der Garantiefrist bitte das Lieferdatum des Produktes an. *Ihr Feedback trägt zur weiteren Verbesserung von Katun-Produkten bei. Bitte tragen Sie alle Angaben auf der Rückseite vollständig ein.*

### 2. Händler-Garantieoption

Geben Sie bitte Ihren Regulierungswunsch an (Technische Bewertung/Ersatz, Technische Bewertung/Gutschrift oder Ersatz ohne Bewertung.) **BITTE BEACHTEN:** Reklamationen ohne Bewertung müssen innerhalb von 90 Tagen nach dem Lieferdatum des Produktes geltend gemacht werden und dürfen einen Wert von USD 500/Euro 550 nicht überschreiten.

Wenn keine Wahl getroffen wurde:

- (a) Wenn diesem Formular das Produkt beigelegt wurde, wird diese Reklamation als Technische Bewertung/Ersatz bearbeitet.
- (b) Wenn diesem Formular kein Produkt beigelegt wurde und der Wert der Reklamation weniger als USD 500/ Euro 550 beträgt, wird diese Reklamation als Ersatz ohne Bewertung bearbeitet.
- (c) Wenn diesem Formular kein Produkt beigelegt wurde und der Wert der Reklamation mehr als USD 500/ Euro 550 beträgt, besteht kein Anspruch auf Reklamation.

### 3. Spezielle Anforderungen

Wenn Schäden (z.B. Splitter oder Kratzer an einem Fotorezeptor) bereits „beim Auspacken“ festgestellt werden, dann **INSTALLIEREN SIE DAS PRODUKT NICHT.** Testkopien sind nicht erforderlich. Die Installation eines Produktes mit bereits bestehendem Schaden könnte zum Erlöschen Ihrer Garantieansprüche führen.

*Fügen Sie allen Reklamationen entsprechende Testkopien bei.* Wenn ein Fotorezeptor nach der Installation einen Defekt aufzuweisen scheint, legen Sie diesem Formular bitte die nachstehend beschriebenen Testkopien bei, um eine genaue Beurteilung der Mängel zu ermöglichen. Das Formular sowie die Testkopien dürfen bei der Rücksendung auf keinen Fall mit der Oberfläche des Fotorezeptors in Berührung kommen.

**FÜR FOTOREZEPTOREN, DIE IN KOPIERERN BENUTZT WURDEN,** folgende Testkopien beilegen:

- (a) 3 schwarze Kopien (bei offener Vorlagenglas-Abdeckung),
- (b) 3 weiße Kopien und
- (c) 3 Testkopien (vom Testbogen).

**BITTE BEACHTEN:** Ist der Defekt auf diesen Mustern nicht sichtbar, legen Sie bitte 3 Kopien bei, auf denen er deutlich zu erkennen ist.

**FÜR FOTOREZEPTOREN, DIE IN DRUCKERN UND NORMALPAPIER-FAXGERÄTEN BENUTZT WURDEN,** legen Sie bitte 3 Kopien bei, auf denen der Defekt deutlich zu erkennen ist.

**WICHTIG:** Schäden, die durch falsche Bedienung des Endanwenders, durch den Techniker oder das Gerät verursacht wurden (d. h. umlaufende Kratzer, Streifen, Abrieb oder querlaufende Kratzer), sind von der Katun Qualitätsgarantie ausgeschlossen.

### 4. Versandrichtlinien

ALLE TEILE, DIE AN UNS ZURÜCKGESANDT WERDEN, MÜSSEN SACHGEMÄSS VERPACKT SEIN, d. h. in dem entsprechenden Einzelkarton und einem zweiten Karton mit entsprechendem Verpackungsmaterial. Dies betrifft jeglichen Transportweg!

**BITTE BEACHTEN:** Teile, die nicht sachgemäß verpackt werden und uns aus diesem Grunde defekt erreichen, sind von der Katun-Qualitätsgarantie ausgeschlossen und werden nicht angenommen.

**Schicken Sie Ihre Reklamation zur technischen Bewertung (frachtfrei) an die für diese Zwecke im Katun-Online-Katalog und dem gültigen regulären Katalog unter den „allgemeinen Hinweisen“ angegebene Adresse.** Katun übernimmt keinerlei Verantwortung für Reklamationen, die an eine andere Adresse als die oben genannte geschickt werden. **Schicken Sie Reklamation zum Ersatz ohne Bewertung an Ihren Katun-Ansprechpartner.**

